



ООО «ВОЗРОЖДЕНИЕ»

ОКПД2 27.90.40.190

ТУ 27.90.40-001-33120038-2018

УТВЕРЖДЕН

ВЗР.248100.000 ЛУ

КАЛИТКА МОДЕЛЬ К-14

ВЗР.248100.000 РЭ РУКОВОДСТВО ПО ЭКСПЛУАТАЦИИ

Листов 32

2022

СОДЕРЖАНИЕ

1	Описание и работа	4
1.1	Описание и работа изделия	4
1.2	Панель индикации изделия	8
2	Использование по назначению	9
2.1	Эксплуатационные ограничения	9
2.2	Подготовка изделия к использованию	10
2.3	Эксплуатация изделия	12
2.4	Действия в экстремальных условиях	14
3	Техническое обслуживание	21
3.1	Общие указания	21
3.2	Меры безопасности	21
3.3	Порядок проведения технического обслуживания изделия	22
3.4	Внешний осмотр изделия	22
3.5	Проверка узлов изделия	23
3.6	Проверка работоспособности изделия	23
4	Текущий ремонт	24
4.1	Текущий ремонт изделия	24
4.2	Текущий ремонт составных частей изделия	24
4.3	Неисправности в течение гарантийного срока	24
5	Хранение	25
6	Транспортирование	26
7	Утилизация	27
	Перечень принятых сокращений	28

Настоящее руководство по эксплуатации (РЭ) распространяется на Калитку Oxgard K-14 и ее модификаций (далее по тексту – изделие).

Предприятие – изготовитель оставляет за собой право без дополнительных уведомлений менять комплектацию, технические характеристики и внешний вид изделия.

Перед эксплуатацией изделия следует дополнительно ознакомиться с Формуляром ВЗР.248100.000 ФО.

Настоящее РЭ, является документом, удостоверяющим гарантированные изготовителем основные параметры и характеристики изделия.

РЭ предназначено для изучения принципа работы, устройства и конструкции изделия с целью правильной эксплуатации, обеспечения полного использования технических возможностей и поддержания в постоянной готовности к работе.

1 ОПИСАНИЕ И РАБОТА

1.1 Описание и работа изделия

1.1.1 Калитка Oхgard К-14 моторизованная предназначена для контроля доступа и управления потоками людей.

Изделие может использоваться на проходных предприятий, организаций и банков, в учебных заведениях, спортивно-развлекательных объектах, магазинах, вокзалах и в других учреждениях.

1.1.2 Состав изделия приведен в таблице 1.

Таблица 1 – Состав изделия

Обозначение изделия	Наименование изделия	Количество	Примечание
Калитка	К-14	1	
БПУ 01*	Базовый пульт управления 01	1	
УПУ 02*	Универсальный пульт управления 02	1	
Источник питания*	БП		
Комплект секции ограждения*	Ограждение Praktika		



Примечание — Составные части изделия, отмеченные (*), поставляется опционально.



Примечание — Пульт управления выбирается при заказе, в зависимости от требований заказчика.

1.1.3 Технические характеристики изделия приведены в таблице 2

Таблица 2 – Технические характеристики

Наименование параметра	Значение
Габаритные размеры калитки со стеклом (ШхВхД), в зависимости от ширины прохода, мм: - 600 мм - 800 мм - 900 мм - 1000 мм - 1200 мм	800x1140x264 1000x1140x264 1100x1140x264 1200x1140x264 1400x1140x264
Габаритные размеры калитки, со створкой из металлической трубы (ШхВхД), в зависимости от ширины прохода, мм: - 600 мм - 900 мм - 1000 мм - 1200 мм	810x1140x264 1110x1140x264 1210x1140x264 1410x1140x264
Вес калитки со стеклом, кг при ширине прохода, мм: - 600 мм - 800 мм - 900 мм - 1000 мм - 1200 мм	50,0 54,0 56,0 58,0 62,0
Вес калитки со створкой из металлической трубы, кг при ширине прохода, мм: - 600 мм - 900 мм - 1000 мм - 1200 мм	50,0 56,0 58,0 62,0
Диапазон температур, °С: - эксплуатация - транспортировка и хранение	+1...+40 +1...+40
Относительная влажность воздуха, %, не более	80
Ширина формируемого прохода, мм	600-1200

Пропускная способность, чел/мин	12
Срок службы, лет	8
Напряжение питания, В: -номинальное -рабочее	24,0 21,6...26,4
Средний ток в режиме ожидания*, А	1,0
Средний ток в режиме прохода*, А	3,0
Максимальный ток потребления*, А	10,0



Примечание — * токовые значения указаны при номинальном напряжении питания



ВНИМАНИЕ: ДАННЫЕ О ПРОПУСКНОЙ СПОСОБНОСТИ ПОЛУЧЕНЫ ПРИ ЭКСПЕРИМЕНТАЛЬНОМ ТЕСТИРОВАНИИ, НА СТВОРКЕ 600 ММ, ПРИ ОТКЛЮЧЁННЫХ ПАУЗАХ МЕЖДУ ОТКРЫТИЕМ И ЗАКРЫТИЕМ.

1.1.4 Устройство изделия.

Все элементы конструкции калитки выполнены из шлифованной нержавеющей стали, створка – из закаленного стекла.

Калитка включает неподвижную стойку с кожухом, чашку крепления к полу, панель индикации, поворотный верхний кожух с электроприводом и стеклянной створкой.

Створка калитки имеет возможность поворачиваться на 180° (+90°-90°).

Рисунок 1 – общий вид калитки.

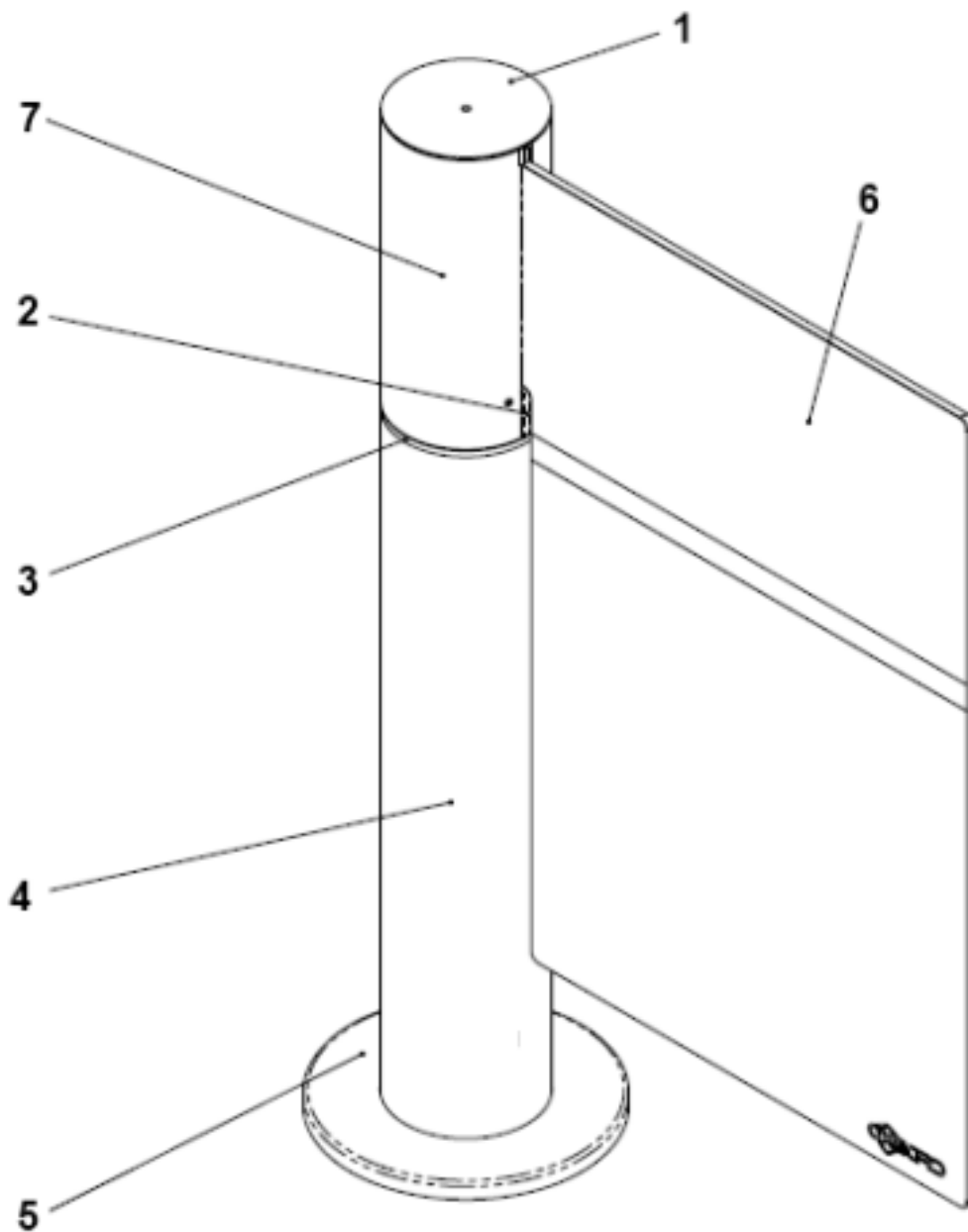

1 - Крышка; 2 - Вставка; 3 - Панель индикации; 4 - Кожух корпуса; 5 - Чашка; 6 - Стекло; 7 - Верхний кожух

Рисунок 1 – Общий вид калитки

1.1.5 Габаритные размеры.

Рисунок 2 – габаритные размеры калитки для ширины прохода 600 мм.



Рисунок 2 – Габаритные размеры калитки шириной прохода 600 мм

1.1.6 Маркировка содержит товарный знак предприятия–изготовителя, обозначение, заводской номер.

1.2 Панель индикации изделия

Калитка имеет световую четырёхцветную индикацию (Рисунок 1 – 3, панель индикации):

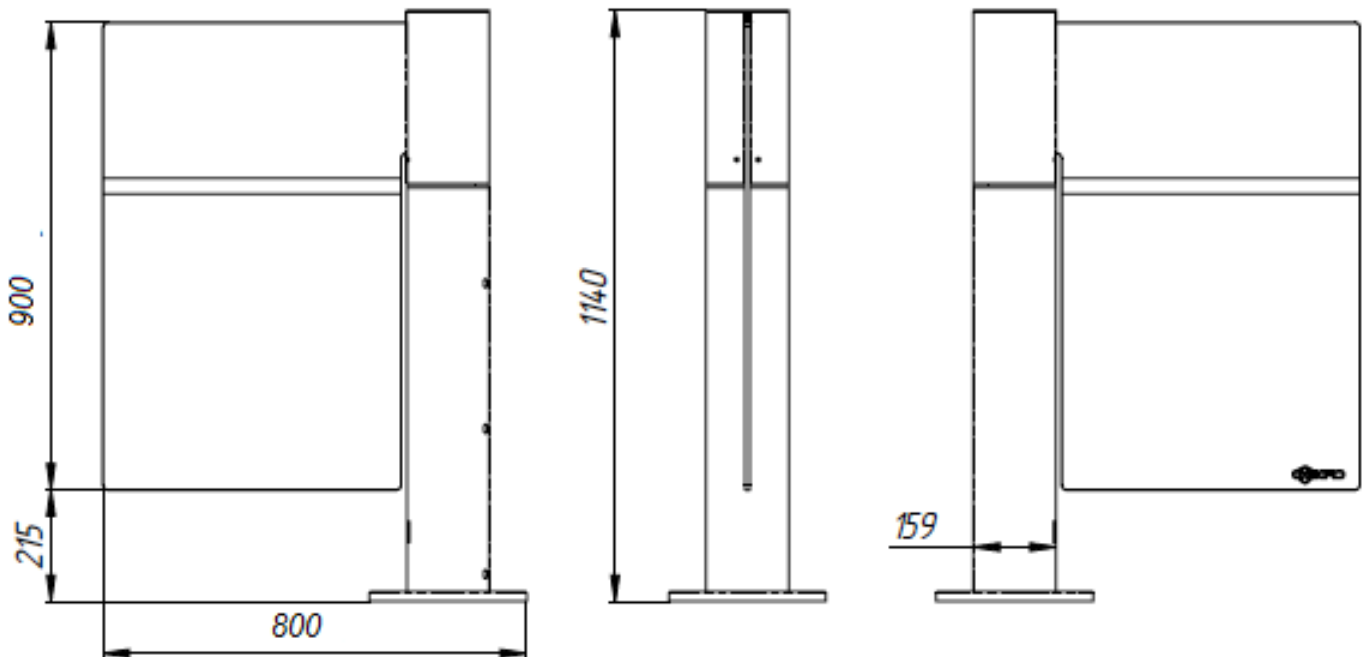
- 1) Зеленая – проход разрешен (створка открыта);
- 2) Красная – проход запрещен (створка закрыта);
- 3) Белая –Красная-Синяя – режим инициализации включения (при подаче питания).

2 ИСПОЛЬЗОВАНИЕ ПО НАЗНАЧЕНИЮ

2.1 Эксплуатационные ограничения



ВНИМАНИЕ: НЕСОБЛЮДЕНИЕ ТРЕБОВАНИЙ БЕЗОПАСНОСТИ, УКАЗАННЫХ В ДАННОМ РАЗДЕЛЕ, МОЖЕТ ПОВЛЕЧЬ ЗА СОБОЙ НАНЕСЕНИЕ УЩЕРБА ЖИЗНИ И ЗДОРОВЬЮ ЛЮДЕЙ, ПОЛНОЙ ИЛИ ЧАСТИЧНОЙ ПОТЕРЕ РАБОТОСПОСОБНОСТИ ИЗДЕЛИЯ И (ИЛИ) ВСПОМОГАТЕЛЬНОГО ОБОРУДОВАНИЯ.



ВНИМАНИЕ: УСТАНОВКА ИЗДЕЛИЯ ДОЛЖНА ПРОИЗВОДИТЬСЯ КВАЛИФИЦИРОВАННЫМИ СПЕЦИАЛИСТАМИ СОГЛАСНО ИНСТРУКЦИИ ПО МОНТАЖУ.



ВНИМАНИЕ: ПУЛЬТ УПРАВЛЕНИЯ, РАБОТАЕТ ТОЛЬКО, НА РАССТОЯНИИ ДО 10 МЕТРОВ ОТ КАЛИТКИ, НА РАССТОЯНИИ БОЛЕЕ 10 МЕТРОВ, ИСПОЛЬЗОВАТЬ ВИТУЮ ПАРУ(КАБЕЛЬ УТР) ,НО НЕ БОЛЕЕ 20 МЕТРОВ.



ВНИМАНИЕ: ПРЕДПРИЯТИЕ-ИЗГОТОВИТЕЛЬ СНИМАЕТ С СЕБЯ ОТВЕТСТВЕННОСТЬ ЗА НАНЕСЕНИЕ УЩЕРБА ЖИЗНИ И ЗДОРОВЬЮ ЛЮДЕЙ, ПОЛНОЙ ИЛИ ЧАСТИЧНОЙ ПОТЕРЕ РАБОТОСПОСОБНОСТИ ИЗДЕЛИЯ И (ИЛИ) ВСПОМОГАТЕЛЬНОГО ОБОРУДОВАНИЯ ПРИ НЕСОБЛЮДЕНИИ ТРЕБОВАНИЙ БЕЗОПАСНОСТИ, УКАЗАННЫХ В ДАННОМ РАЗДЕЛЕ, А ТАКЖЕ ПРЕКРАЩАЕТ ДЕЙСТВИЕ ГАРАНТИИ НА ИЗДЕЛИЕ.



ЗАПРЕЩАЕТСЯ:

УСТАНАВЛИВАТЬ БЛОК ПИТАНИЯ ВНУТРИ КОРПУСА ИЗДЕЛИЯ, Т.К. ЭТО МОЖЕТ ПРИВЕСТИ К ПОРАЖЕНИЮ ЛЮДЕЙ ЭЛЕКТРИЧЕСКИМ ТОКОМ.

УСТАНАВЛИВАТЬ ИЗДЕЛИЕ ВНЕ СУХИХ И ОТАПЛИВАЕМЫХ ПОМЕЩЕНИЙ.

ПРЕПЯТСТВОВАТЬ ИЛИ УСКОРЯТЬ ДВИЖЕНИЕ СТВОРКИ ИЗДЕЛИЯ ВО ВРЕМЯ ВКЛЮЧЕНИЯ (ОТКЛЮЧЕНИЯ) РЕЖИМА «АНТИПАНИКА».

ПРИМЕНЯТЬ ДЛЯ ЧИСТКИ ИЗДЕЛИЯ ХИМИЧЕСКИ АГРЕССИВНЫЕ К МАТЕРИАЛАМ КОРПУСА ПАСТЫ И ЖИДКОСТИ.

2.2 Подготовка изделия к использованию

2.2.1 Меры безопасности при подготовке изделия



ВНИМАНИЕ: ПЕРЕД ПОДКЛЮЧЕНИЕМ ИЗДЕЛИЯ, ОСВОБОДИТЕ ЗОНУ ВРАЩЕНИЯ СТВОРКИ ОТ ЛЮДЕЙ И ПОСТОРОННИХ ПРЕДМЕТОВ, ВО ИЗБЕЖАНИЕ ТРАВМ И БЛОКИРОВКИ ИЗДЕЛИЯ.

2.2.2 Правила и порядок осмотра изделия

Внешний осмотр изделия перед включением в сеть электропитания должен проводиться в обязательном порядке и включает в себя:

- 1) проверку отсутствия механических повреждений корпуса изделия: трещины, сквозные отверстия от выпавшего крепежа;
- 2) тщательный осмотр всех соединений изделия.

2.2.3 Включение изделия.

Подключить БП к сети ~220 вольт и затем включить. При включении калитки индикация загорается белым, и начинает двигаться влево, при этом индикация моргает то красным, то синим цветом, дойдя до крайнего левого положения, начинает обратное движение вправо и встаёт в преграждающее положение. Калибровка закончена, изделие готово к работе.

2.2.4 Описание пульта управления

Рисунок 3 – кнопки управления 1 (влево), 2 (стоп), 3 (вправо), 4 (антипаника) и светодиодные индикаторы режимов работы изделия.

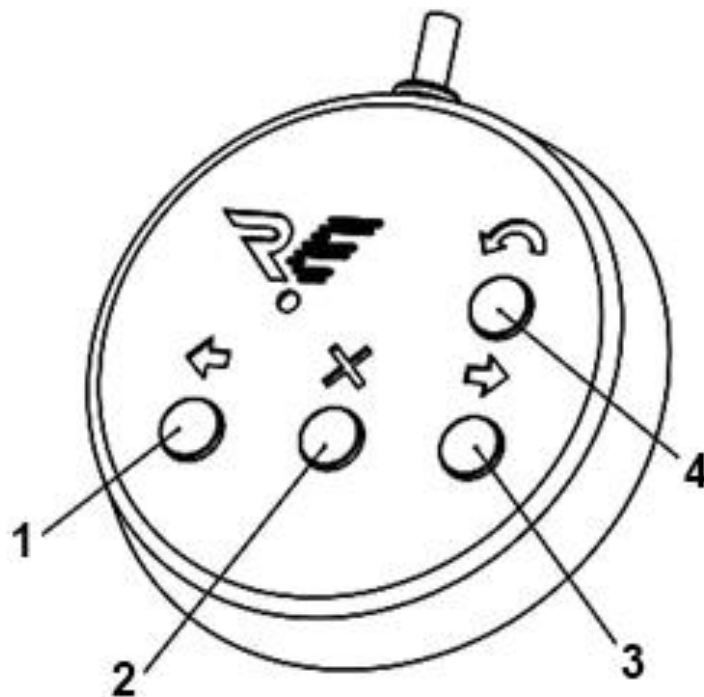

1 - влево; 2 - стоп; 3- вправо; 4 - антипаника

Рисунок 3 – Внешний вид пульта управления

2.3 Эксплуатация изделия



ВНИМАНИЕ: ДЛЯ ИСПОЛЬЗОВАНИЯ ПОЛНОГО СПЕКТРА НАСТРОЕК ПРИ ПОМОЩИ ПУЛЬТА, НЕОБХОДИМ УНИВЕРСАЛЬНЫЙ ПУЛЬТ УПРАВЛЕНИЯ УПУ 02 , С РАСШИРЕННЫМИ ВОЗМОЖНОСТЯМИ. БАЗОВЫЙ ПУЛЬТ БПУ 01 НЕ ОБЛАДАЕТ ВСЕМИ ВОЗМОЖНОСТЯМИ УПУ 02 И НЕ ИМЕЕТ СВЕТОВОЙ ИНДИКАЦИИ.

2.3.1 Режимы работы изделия

Изделие имеет несколько режимов работы. Включение нужного режима осуществлять с помощью ПУ или СКУД. Индикация режимов работы отображается на светодиодной панели. Работа изделия со СКУД рассмотрена в ИМ.

2.3.2 Управление изделием с помощью пульта управления

Рисунок 3 – над каждой кнопкой изделия.

Режим «Калибровки калитки»

В этом режиме светодиодная индикация калитки перемигивается красным и синим цветом, створка калитки отводиться в одно крайнее положение, затем в другое крайнее положение, затем высчитывает центральное положение относительно этих двух крайних, в этот момент индикация мигает синим. По завершению калибровки она моргнет красным, встает в преграждающее положение, и индикация будет гореть красным постоянно. Калитка откалибровалась.

Режим «Стоп»

Режим «Стоп» устанавливается при включении изделия. Переход из другого режима в режим «Стоп» осуществлять с помощью кнопки 2, при этом

над кнопкой 2 светодиодный индикатор загорается красным. В этом режиме запрещен проход в обе стороны.

Светодиодная индикация, светиться красным цветом.

Стекло калитки может быть отклонено от исходного положения на небольшой угол, в пределах 5 градусов.

Режим однократного прохода

Кнопка 1(3) включает режим однократного прохода влево (вправо). При включении этого режима будет разрешен один проход влево (вправо) с последующим переходом в режим «Стоп». Светодиодная индикация, светиться зелёным светом. Калитка при этом распахнётся в заданную сторону.

На ПУ светодиодный индикатор горит зеленым над кнопкой, в сторону которой разрешён проход, и красным над кнопкой 2. Если проход не совершен в течение 7 секунд, изделие автоматически переходит в режим «Стоп».

Режим «Антипаника»

Переход в этот режим осуществлять из любого режима нажатием кнопки 4.

На УПУ 02 светодиодный индикатор над кнопкой 4 загорится желтым цветом. Светодиодная индикация калитки, моргает зелёным светом, калитка открывается в одну из сторон, настраиваемую с пульта.

Работа калитки во внештатных ситуациях:

Если во время закрытия калитки, движению створки препятствует какой-нибудь предмет, створка слегка ударит его, замигает красным, после чего вернется в положение, из которого она начинала свое движение.

Если в режиме «Стоп», калитку попытаться не штатно открыть, в любом из направлений, калитка не даст это сделать, а индикация будет прерывисто моргать красным цветом.

2.3.3 Настройка изделия с помощью универсального пульта управления УПУ 02 (приведено в таблице 4) .

Настройка режимов работы калитки, производится через её пульты управления БПУ 01 и УПУ 02. При использовании разных пультов функции настроек будут разные. Для активации или изменения той или иной настройки, режима работы, необходимо нажать определённую комбинацию кнопок на УПУ 02 (указаны в таблице ниже) и удерживать их в течение 8-ми или 16 секунд, до быстрого мигания подсветки всех кнопок пульта управления один или два раза. Комбинацию клавиш, желательно нажимать максимально синхронно. Во время применения настроек, когда светиться индикация, НЕ НАЖИМАТЬ НА КНОПКИ ПУЛЬТА!

Курсивом выделены режимы настройки пульта



КОГДА КАЛИТКА МИГАЕТ СИНИМ ЦВЕТОМ – ЭТО ГОВОРIT О ТОМ, ЧТО ПРОИЗОШЛО ПОДТВЕРЖДЕНИЕ ПРИМЕНЕНИЯ НАСТРОЙКИ.

2.4 Действия в экстремальных условиях

Для экстренного открытия прохода использовать режим «Антипаника»: в этом режиме створка изделия будет открыта, а проход будет свободен.









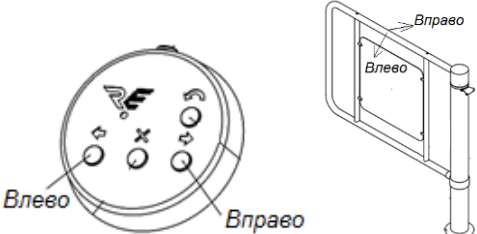

ВНИМАНИЕ: ПРИ ЭКСПЛУАТАЦИИ ИЗДЕЛИЯ ОБРАТИТЬ ВНИМАНИЕ, ЧТО ИСТОЧНИКОМ ПОЖАРНОЙ ОПАСНОСТИ МОГУТ БЫТЬ





ЭЛЕКТРИЧЕСКИЕ ЦЕПИ В СЛУЧАЕ ИХ КОРОТКОГО ЗАМЫКАНИЯ, ПРОБОЯ ИЗОЛЯЦИИ И ИСКРЕНИЯ.

При возникновении пожара необходимо отключить внешнюю подачу электроэнергии. Производить гашение пожара, возникшего в изделии, электропроводке и кабелях при помощи порошковых огнетушителей

Таблица 3 – Функции и режимы работы калитки

Функция или режим работы	Комбинация клавиш
<p>Проверить, как настроены кнопки УПУ-2 При нажатии вправо калитка должна отклониться вправо, если отклониться влево, произвести реверс кнопок.</p>	
<p><i>Реверс кнопок - Удерживать кнопки на УПУ02-8 секунд До 1-ого(мигания подсветки пульта) Затем отпустить кнопки</i></p>	 <p>«Влево» «Вправо» «Стоп»</p>
<p><i>Вкл/откл звука пульта– Удерживать кнопки на УПУ 02-8 секунд До 1-ого (мигания подсветки пульта) Затем отпустить кнопки</i></p>	 <p>«Вправо» «Влево» «Стоп»</p>
<p><i>Вкл/откл Автотеста Удерживать кнопку на УПУ 02-16 секунд До 1-ого (мигания подсветки пульта)</i></p>	 <p>«АП»</p>
<p>Направление открытия влево в режиме «Антипаника» Удерживать кнопки на УПУ 02-8 секунд До 1-ого (мигания подсветки пульта) И моргания синей индикации на калитке Затем отпустить кнопки</p>	 <p>«Влево» «АП»</p>
<p>Направление открытия вправо в режиме «Антипаника» Удерживать кнопки на УПУ 02-8 секунд До 1-ого (мигания подсветки пульта) И моргания синей индикации на калитке Затем отпустить кнопки</p>	 <p>«Вправо» и «АП»</p>

<p>Запуск калибровки и сброс на заводские настройки Удерживать кнопки на УПУ 02-16 секунд До 2-ого (мигания подсветки пульта) И моргания синей индикации на калитке. <i>Затем отпустить кнопки</i> , произойдёт калибровка калитки.</p>	 <p>«Влево» «Вправо» «Стоп»</p>
<p>Сброс на заводские настройки с помощью БПУ 01 Необходимо выключить калитку, синхронно нажать три кнопки на БПУ 01, включить калитку, дождаться мигания синего, затем кнопки отпустить. После чего калитка перекалибруется.</p>	 <p>«Влево» «Вправо» «Стоп»</p>
<p>Последовательное увеличение на одну ступень, скорости открытия и закрытия створки. Удерживать кнопки на УПУ 02-8 секунд До 1-ого(мигания подсветки пульта) И моргания синей индикации на калитке <i>Затем отпустить кнопки</i> Всего пять скоростей: 0, 1, 2, 3, 4.</p>	 <p>«Вправо» и «Стоп»</p>
<p>Последовательное уменьшение на одну ступень, скорости открытия и закрытия створки. Удерживать кнопки на УПУ 02-8 секунд, <i>Затем отпустить кнопки</i> До 1-ого(мигания подсветки пульта) И моргания синей индикации на калитке <i>Затем отпустить кнопки</i> Всего пять скоростей: 0, 1, 2, 3, 4.</p>	 <p>«Влево» и «Стоп»</p>
<p>Последовательное увеличение на одну ступень, паузы перед закрытием створки. Удерживать кнопки на УПУ 02-8 секунд До 1-ого(мигания подсветки пульта) И моргания синей индикации на калитке <i>Затем отпустить кнопки</i></p>	 <p>«Вправо» «Стоп» » «АП»</p>
<p>Последовательное уменьшение на одну ступень, паузы перед закрытием створки. Удерживать кнопки на УПУ02-8 секунд До 1-ого(мигания подсветки пульта) И моргания синей индикации на калитке <i>Затем отпустить кнопки</i></p>	 <p>«Влево» «Стоп» «АП»</p>

<p>Включение импульсного режима управления калиткой Нажать и удерживать кнопки на УПУ 02-16 секунд До (мигания подсветки пульта) И моргания синей индикации на калитке <i>Затем отпустить кнопки</i></p>	 «Влево» «Вправо»
<p>Включение потенциального режима управления калиткой Нажать и удерживать кнопку на УПУ02-16 секунд До (мигания подсветки пульта) И моргания синей индикации на калитке <i>Затем отпустить кнопки</i></p>	 «Стоп»
<p>Включение режима «Антипаника» по замыканию контактов AP и GND Можно включить, только с помощью БПУ 01</p>	<p>Необходимо выключить калитку, синхронно нажать четыре кнопки на БПУ 01, после влючения кнопки отпустить</p>  «Влево» «Вправо» «Стоп» «АП» (с УПУ 02, этого не сделать)
<p>Включение режима «Антипаника» по размыканию контактов AP и GND Можно включить, только с помощью БПУ 01, Для снятия команды AP, надо выключить калитку, синхронно нажать четыре кнопки на БПУ 01, после влючения кнопки отпустить, тем самым перейти на предыдущий режим. Либо сбросить калитку на заводские настройки.</p>	<p>Необходимо выключить калитку, синхронно нажать четыре кнопки на БПУ 01, после влючения кнопки отпустить</p>  «Влево» «Вправо» «Стоп» «АП» (с УПУ 02, этого не сделать)
<p>Вкл/откл реакции калитки на пульт Удерживать кнопку УПУ 02-8 секунд До 1-ого (мигания подсветки пульта) И моргания синей индикации на калитке <i>Затем отпустить кнопки</i></p>	 «Влево» «Вправо» «АП»

Сетка пауз после открытия калитки: 4 сек , 5 сек, 6 сек, 7 сек, и пятая пауза - калитка будет открыта не ограниченное время, обеспечивая свободный проход, пока не поступит команда с пульта, либо со СКУДа на закрытие.

Сетка скоростей открытия калитки: 0-нулевая, 1- первая, 2-вторая, 3-третья, 4-четвертая.

Смена скоростей открытия калитки при помощи БПУ 01 производится следующим образом:

1. Выключить питание
2. Нажать кнопки на БПУ 01



Влево и Стоп – для уменьшения скорости,



Вправо и Стоп – соответственно, для увеличения

3. Удерживаем кнопки, подаем питание, пока индикация калитки не начнет мигать синим цветом
4. Настройка принята, чтобы уменьшить или увеличить скорость еще раз, необходимо заново произвести все действия по порядку, указанному выше.



При увеличении скорости, если выбрана недопустимая для данной створки скорость открытия калитки(См. ИМ п.5.), будет происходить срыв двигателя, и индикация калитки будет мигать красным цветом, будет определять это событие как препятствие. Соответственно работать будет не корректно! Необходимо снизить скорость согласно ИМ п.5.

Калибровка калитки так же производится с кнопки BUT1, расположенной на кросс-плате. Необходимо нажать и удерживать кнопку, более 1 секунды, до запуска калибровки, который описан в п.2.3.2 Режим калибровки.

Сброс на заводские настройки



При использовании универсального УПУ 02 пульта калибровка и сброс на заводские настройки производится одновременным нажатием трёх кнопок и удержанием их 16 сек до перемигивания индикации на пульте и моргания синей индикации на калитке, затем отпустить кнопки, калитка начнёт перемигиваться синим и красным цветом, и уйдёт на калибровку.



«Влево» «Вправо» «Стоп»



При использовании базового пульта БПУ 01, для сброса к заводским настройкам, необходимо выключить калитку, нажать три кнопки на пульте одновременно



«Вправо» «Влево» «Стоп»

затем подать питание, дожидаться мигания синим цветом, затем отпустить кнопки и ждем, чтобы она закалибровалась, при калибровке индикация перемигивается красным, и синим цветом.

Заводские настройки калитки:

1. 1 - Первая скорость открытия створки (максимально допустимая скорость для створки размером 1200мм – 1-первая).
2. Задержка закрытия створки после прохода 7 сек.
3. Направление открытия калитки в режиме «Антипаники»- вправо.

Индикация ошибок:

В калитке предусмотрена индикация, нарушения режимов работы.

При возникновении ошибки, на калитке загорается синяя индикация, а затем начинает мигать красная – вспышками. Количество вспышек отражает вид ошибки, ошибка показывается пять раз. После этого калитка перезагружается, если ошибка устранилась, калитка уходит в исходное состояние стоп. Если ошибка не устранилась, индикация ошибки повторяется.

**/ 1 вспышка, выход за диапазон питающего напряжения */*

/ 3 вспышки, проблемы с датчиком угла поворота(энкодером)*/*

/ 7 вспышек, ошибки передачи данных по CAN шине, либо короткое замыкание на линии CAN*/*

/ 8 вспышек, перегрев */*



ВНИМАНИЕ: ПРИ ПЕРЕГРЕВЕ (8 вспышек), калитка выключает двигатель на 30 минут, тем самым дает ему охладиться. В это время индикация циклично повторяется, постоянно мигает 8-ю вспышками.

3 ТЕХНИЧЕСКОЕ ОБСЛУЖИВАНИЕ

3.1 Общие указания

Техническое обслуживание (далее по тексту ТО) изделия проводить в соответствии с настоящим Руководством по эксплуатации.

3.1.1 В процессе эксплуатации с целью поддержания работоспособности и обеспечения расчётного срока службы изделия необходимо периодически, в том числе в гарантийный период, проводить ТО изделия.

3.1.2 Проводить плановое ТО 1 раз в год. В случае возникновения неисправностей, ТО следует проводить сразу после устранения неисправностей.

3.1.3 При проведении ТО рекомендуется выполнять работы силами двух человек, имеющих квалификацию механика и электромеханика (или электрика) не ниже 3 разряда, изучивших данное Руководство по эксплуатации.

3.2 Меры безопасности

При проведении ТО соблюдать меры безопасности. ТО осуществляется техническим персоналом, прошедшим специальную подготовку.



ЗАПРЕЩАЕТСЯ:

ПРОВОДИТЬ РАБОТЫ С ВКЛЮЧЕННЫМ ПИТАНИЕМ ИЗДЕЛИЯ. НЕСОБЛЮДЕНИЕ ДАННЫХ ТРЕБОВАНИЙ БЕЗОПАСНОСТИ МОЖЕТ ПОВЛЕЧЬ ЗА СОБОЙ НАНЕСЕНИЕ УЩЕРБА ЖИЗНИ И ЗДОРОВЬЮ ЛЮДЕЙ, ПОЛНОЙ ИЛИ ЧАСТИЧНОЙ ПОТЕРЕ РАБОТОСПОСОБНОСТИ ИЗДЕЛИЯ И (ИЛИ) ВСПОМОГАТЕЛЬНОГО ОБОРУДОВАНИЯ.

СНИМАТЬ С КРЕПЛЕНИЙ ЭЛЕКТРИЧЕСКУЮ ПЛАТУ. В ПРОТИВНОМ СЛУЧАЕ ЗАВОД-ИЗГОТОВИТЕЛЬ ПРЕКРАЩАЕТ ДЕЙСТВИЕ ГАРАНТИИ НА ИЗДЕЛИЕ.

3.3 Порядок проведения технического обслуживания изделия

ТО включает в себя следующий объем работ:

- 1) проведение визуального осмотра состояния изделия;
- 2) проверка крепления деталей и узлов изделия;
- 3) проведение общей проверки работы изделия.

3.4 Внешний осмотр изделия

3.4.1 Произвести внешний осмотр изделия. Изделие не должно иметь видимых повреждений.

3.5 Проверка узлов изделия

3.5.1 Очистить несущий каркас от загрязнений.

3.5.2 Проверить надежность крепления всех кабелей.

3.5.3 Проверить и, при необходимости, подтянуть резьбовые соединения креплений узлов изделия.

3.6 Проверка работоспособности изделия

Провести проверку работоспособности, совершив несколько тестовых проходов.

При отсутствии постороннего шума и каких-либо нарушений режимов работы изделие готово к эксплуатации.

В случае обнаружения во время ТО изделия каких-либо дефектов его узлов рекомендуется обратиться в сервисные службы за консультацией.

Список адресов официальных дистрибьюторов и сервисных центров приведен в Приложении А и доступен на сайте: www.oxgard.ru

4 ТЕКУЩИЙ РЕМОНТ

4.1 Текущий ремонт изделия

Текущий ремонт изделия не производится. При возникновении неисправностей, перечисленных в таблице 3, предпринять указанные действия.

Таблица 4 – Типовые неисправности изделия

Неисправность	Действие
БП подключен, но изделие не работает	Проверьте правильность подключения кабелей; Проверьте предохранитель на кросс плате.

При возникновении прочих неисправностей обратиться в сервисные службы.

4.2 Текущий ремонт составных частей изделия

Текущий ремонт составных частей изделия проводить путем замены неисправных частей на заведомо исправные.

При невозможности замены или отсутствии заведомо исправных составных частей изделия должен применяться фирменный метод ремонта.

4.3 Неисправности в течение гарантийного срока

Если неисправность произошла в течение гарантийного срока (Формуляр ВЗР.248100.000 ФО), то необходимо направить рекламацию в адрес предприятия-изготовителя. Для этого необходимо:

- 1) составить технически обоснованный Акт рекламации;
- 2) сделать выписки из раздела ФО - «Ремонт»;
- 3) сделать выписки из раздела ФО - «Консервация».

5 ХРАНЕНИЕ

Хранить изделие допускается в сухих (без конденсации влаги) отапливаемых помещениях при температуре от +1 до +40°С. В помещении для хранения не должно быть паров кислот, щелочей, а также газов, вызывающих коррозию.

Допускается кратковременное, не более 3-х суток, хранение изделия в заводской упаковке в сухих неотапливаемых помещениях, закрытых кузовах транспорта.

После хранения в неотапливаемых помещениях, перед вводом в эксплуатацию, изделие выдержать в помещении с нормальными климатическими условиями в течение 12 часов.

6 ТРАНСПОРТИРОВАНИЕ

Изделие в заводской упаковке можно перевозить воздушным, крытым автомобильным и железнодорожным транспортом с защитой от прямого воздействия атмосферных осадков и пыли без ограничения дальности.

При транспортировке и хранении изделий на евро-поддонах допускается штабелировать коробки в 2 ряда.

Погрузочные и разгрузочные работы должны осуществляться с соблюдением техники безопасности.

7 УТИЛИЗАЦИЯ

Изделие утилизировать по окончании срока службы совместно с составными частями.

Примерами утилизации могут служить разборка (демонтаж) изделия и сепарация его компонентов по однородным группам, перевод его в учебное пособие, использование не по прямому назначению.

ПЕРЕЧЕНЬ ПРИНЯТЫХ СОКРАЩЕНИЙ

В настоящем документе приняты следующие сокращения:

ФО — формуляр;

РЭ — руководство по эксплуатации;

ИМ — инструкция по монтажу;

БП — блок питания;

ПУ—условное обозначение пульта управления,

БПУ 01 — базовый пульт управления;

УПУ 02 — универсальный пульт управления;

СКУД — система контроля и управления доступом;

ТО — техническое обслуживание.

ООО «Возрождение»
192289 Санкт-Петербург
ул. Софийская, д. 66
телефон/факс +7 (812) 366 15 94
www.oxgard.com
info@oxgard.com

